

Wahlschalter A165S/W

Einbaudurchmesser von 16 mm

- Modulare Konstruktion
- Ölbeständige IP65-Modelle
- UL- und cUL-Zulassung
- Entspricht EN60947-5-1, IEC947-5-1
- Geringe Montagetiefe, weniger als 28,5 mm unter der Abdeckung
- Großer Bereich an Schaltleistungen: Standard- bis Mikrolast
- Beleuchtete und unbeleuchtete Modelle
- Modelle mit 2 und 3 Schaltstellungen
- Modelle mit manueller und automatischer Rückstellung



Aufbau der Modellnummer

Bestellschlüssel

Komplett zusammengebaut

Die Modellnummern zur Bestellung von Gerätesätzen sind nachstehend aufgeführt. Ein Satz besteht aus Wahlschalter, Leuchte (nur bei beleuchteten Modellen) und Kontakteinheit.

(1) (2) (3) (4) (5) (6)

A 1 6 5 W - A 2 A R - 24 D - 1

(1) Beleuchtet/Unbeleuchtet

Symbol	Typ
S	Unbeleuchtet
W	Beleuchtet

(2) Form des Drehschalters

Symbol	Produktansicht
J	Rechteckig
A	Quadratisch
T	Rund
BA	Quadratisch (24 mm ²)

(3) Anzahl Schaltstellungen/Rückstellmethode

Symbol	Anzahl Schaltstellungen	Rückstellmethode
2M	2 Schaltstellungen	Manuell
2A		Automatisch
3M	3 Schaltstellungen	Manuell
3A		Automatisch
3MA		CCW-manuell, CW-automatisch
3AM		CCW-automatisch, CW-manuell

(4) Farbe des Drehschalters

Symbol	Farbe
Kein Symbol	Schwarz (nur unbeleuchtete Modelle)
R	Rot
G	Grün
Y	Gelb

(6) Kontaktkonfiguration

Symbol	Typ	Klemme
1	1-poliger Wechsler	Löt-klemme
2	2-poliger Wechsler	Leiterplatten-anschluss
1P	1-poliger Wechsler	
2P	2-poliger Wechsler	Schraubenlose Klemme
2S	2-poliger Wechsler	

Hinweis:

- Für Modelle mit 3 Schaltstellungen und für schraubenlose Klemmenmodelle sind nur 2-polige Wechsler erhältlich.
- Leiterplattenanschlüsse sind nur für Modelle mit 2 Schaltstellungen erhältlich.

(5) Lichtquelle

Symbol	Typ
Kein Symbol	Unbeleuchtet
24D	24-V-LED

Spannungsregler (Eingebaute LED, 24 V)

Symbol	Typ	Betriebsspannung	Nennspannung
T1	LED	90 bis 121 V AC/V DC	110 V AC/V DC
T2		180 bis 242 V AC/V DC	220 V AC/V DC

Hinweis:

- Löt-klemmen sind nur mit 100-V-Modellen erhältlich.
- Der Spannungsregler ist für Modelle mit Leiterplattenanschlüssen nicht erhältlich.

Drucktaster

CONSULTING DISTRIBUTOR

POHL Electronic GmbH

Eduard-Maures-Straße 11a • 16761 Hennigsdorf
 Tel. +49 3302 81893-0 • Fax +49 3302 81893-99
 www.pohl-electronic.de • info@pohl-electronic.de

Teilweise zusammengebaut

1. Wahlschalter

A165-□-□□□
1 2 3 4

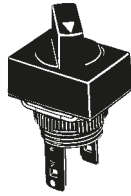

1. Beleuchtet/Unbeleuchtet

S: Unbeleuchtet
W: Beleuchtet

2. Bauform

J: Rechteckig
A: Quadratisch
T: Rund
BA: Quadratisch (24 mm Kantenlänge)

3. Anzahl der Schalterstellungen und Rückstellmethode

2M: 2 Schaltstellungen/Manuell
2A: 2 Schaltstellungen/Automatisch
3M: 3 Schaltstellungen/Manuell
3A: 3 Schaltstellungen/Mischbetrieb
3MA: 3 Schaltstellungen
3AM: 3 Schaltstellungen

4. Beleuchtungsfarbe

Leer: Schwarz (nur unbeleuchtete Modelle)
R: Rot
G: Grün
Y: Gelb

2. Kontakteinheit (wie für Schlüsselschalter)

A16S-□-□□□
1 2 3 4

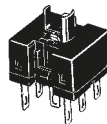

1. Anzahl der Schaltstellungen

2N: 2 Schaltstellungen
3N: 3 Schaltstellungen

2. Kontakte

1: 1 Wechsler
2: 2 Wechsler

3. Beleuchtet/Unbeleuchtet

Leer: Unbeleuchtet
L: Beleuchtet

4. Anschlussklemmenart

Leer: Lötanschluss (Reiterklemmen #110)

3. Leuchte

A16-□□
1 2



1. Betriebsspannung (Nennspannung)

LED
5DS: 5 V DC (5 V DC)
12DS: 12 V DC (12 V DC)
24DS: 24 V DC (24 V DC)

2. Beleuchtungsfarbe

R: Rot (LED)
G: Grün (LED)
Y: Gelb (LED)

Bestellinformationen

■ Bestellbezeichnung

Bestellung als Set



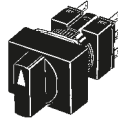

Die Modellnummern zur Bestellung von Gerätesets sind den nachstehenden Tabellen zu entnehmen. Ein Set besteht aus Wahlschalter, Leuchte (nur bei beleuchteten Modellen) und Kontakteinheit.

Lötanschluss

A165□-J-Modelle (rechteckig)



IP65, ölbeständig



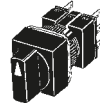

Anzahl der Schaltstellungen	Ausgang	Rückstellmethode	Beleuchtungsart	Betriebsspannung	Modell
2 Schaltstellungen	1 Wechsler	Manuell 	LED	24 V DC	A165W-J2M□-24D-1
			Unbeleuchtet	---	A165S-J2M-1
		Automatisch 	LED	24 V DC	A165W-J2A□-24D-1
			Unbeleuchtet	---	A165S-J2A-1
	2 Wechsler	Manuell 	LED	24 V DC	A165W-J2M□-24D-2
			Unbeleuchtet	---	A165S-J2M-2
Automatisch 	LED	24 V DC	A165W-J2A□-24D-2		
	Unbeleuchtet	---	A165S-J2A-2		
3 Schaltstellungen	2 Wechsler	Manuell 	LED	24 V DC	A165W-J3M□-24D-2
			Unbeleuchtet	---	A165S-J3M-2

Hinweis: Setzen Sie den Code für die gewünschte Farbe des Wahlschalters in □ ein. R (rot); Y (gelb); G (grün). Der Wahlschalter des unbeleuchteten Modells ist schwarz.

A165□-A-Modelle (quadratisch)



IP65, ölbeständig

Anzahl der Schaltstellungen	Ausgang	Rückstellmethode	Beleuchtungsart	Betriebsspannung	Modell
2 Schaltstellungen	1 Wechsler	Manuell 	LED	24 V DC	A165W-A2M□-24D-1
			Unbeleuchtet	---	A165S-A2M-1
		Automatisch 	LED	24 V DC	A165W-A2A□-24D-1
			Unbeleuchtet	---	A165S-A2A-1
	2 Wechsler	Manuell 	LED	24 V DC	A165W-A2M□-24D-2
			Unbeleuchtet	---	A165S-A2M-2
Automatisch 	LED	24 V DC	A165W-A2A□-24D-2		
	Unbeleuchtet	---	A165S-A2A-2		
3 Schaltstellungen	2 Wechsler	Manuell 	LED	24 V DC	A165W-A3M□-24D-2
			Unbeleuchtet	---	A165S-A3M-2

Hinweis: Setzen Sie den Code für die gewünschte Farbe des Wahlschalters in □ ein. R (rot); Y (gelb); G (grün). Der Wahlschalter des unbeleuchteten Modells ist schwarz.

Druckfester

A165□ -T-Modelle (rund)

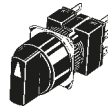

IP65, ölbeständig

Anzahl der Schaltstellungen	Ausgang	Rückstellmethode	Beleuchtungsart	Betriebsspannung	Modell
2 Schaltstellungen	1 Wechsler	Manuell	LED	24 V DC	A165W-T2M□-24D-1
			Unbeleuchtet	---	A165S-T2M-1
		Automatisch	LED	24 V DC	A165W-T2A□-24D-1
			Unbeleuchtet	---	A165S-T2A-1
	2 Wechsler	Manuell	LED	24 V DC	A165W-T2M□-24D-2
			Unbeleuchtet	---	A165S-T2M-2
Automatisch	LED	24 V DC	A165W-T2A□-24D-2		
	Unbeleuchtet	---	A165S-T2A-2		
3 Schaltstellungen	2 Wechsler	Manuell	LED	24 V DC	A165W-T3M□-24D-2
			Unbeleuchtet	---	A165S-T3M-2

Hinweis: Setzen Sie den Code für die gewünschte Farbe des Wahlschalters in □ ein. R (rot); Y (gelb); G (grün). Der Wahlschalter des unbeleuchteten Modells ist schwarz.





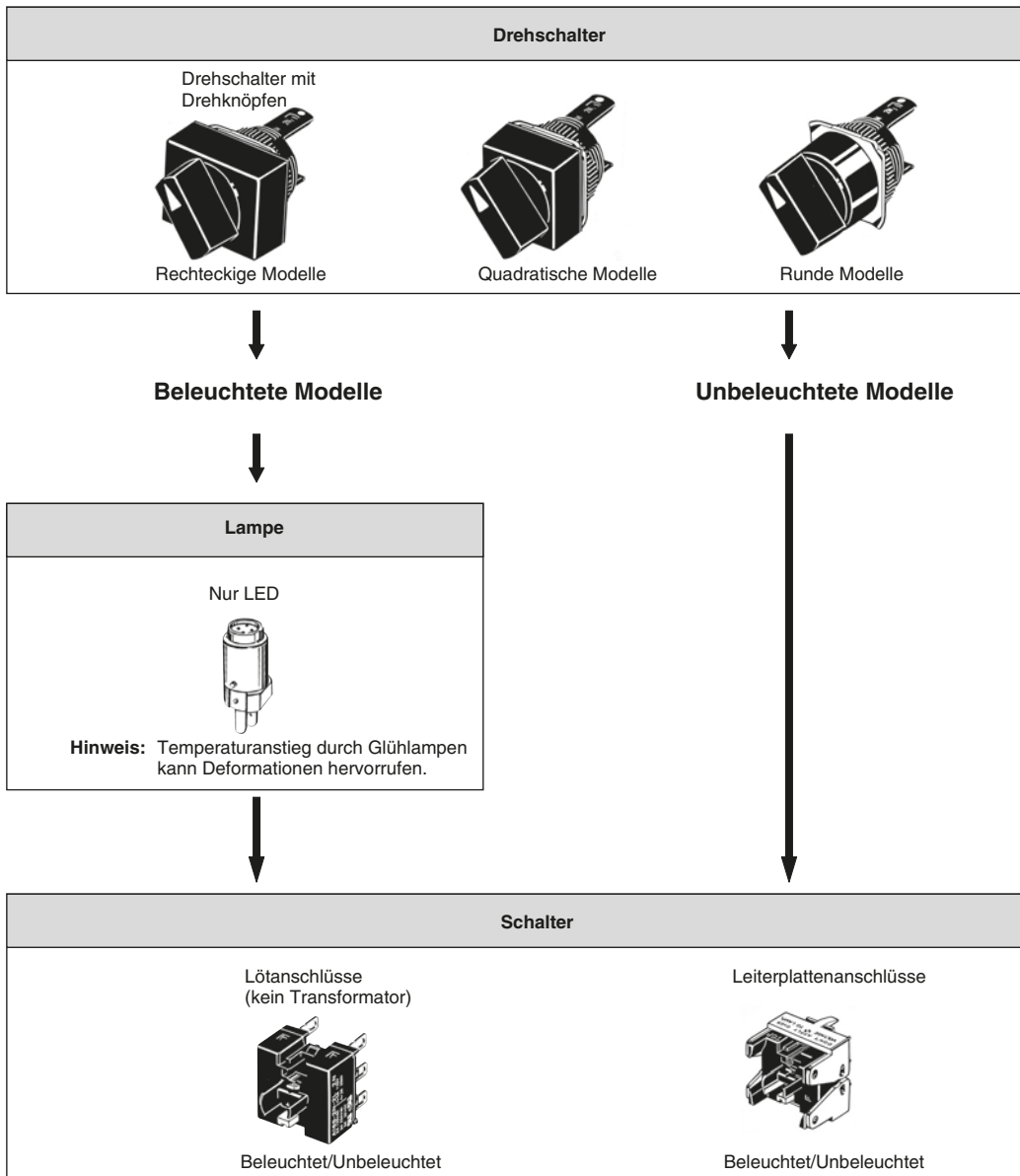





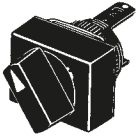

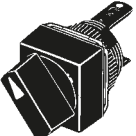

Einzelbestellung

Wahlschalter, Leuchten und Kontakteinheiten (Sockel) können separat bestellt werden. Nicht als Set erhältliche Kombinationen können aus den einzelnen Komponenten zusammengestellt werden. Bitte bewahren Sie einzelne Komponenten als Ersatzteile für Wartung und Reparatur auf.



Drucktaster

Wahlschalter (nur ölbeständige IP65-Modelle)

Produktansicht	Anzahl der Schaltstellungen	Rückstellmethode	Beleuchtungsart	Betriebsspannung	Modell	Farbcode für Wahlschalter
Rechteckig (A165□-J) 	2 Schaltstellungen	Manuell	LED	24 V DC	A165W-J2M□	R (rot) Y (gelb) G (grün)
			Unbeleuchtet	---	A165S-J2M	
		Automatisch 	LED	24 V DC	A165W-J2A□	
			Unbeleuchtet	---	A165S-J2A	
	3 Schaltstellungen	Manuell	LED	24 V DC	A165W-J3M□	
			Unbeleuchtet	---	A165S-J3M	
		Voll-automatisch 	LED	24 V DC	A165W-J3A□	
			Unbeleuchtet	---	A165S-J3A	
	3 Schaltstellungen	Mischbetrieb 	LED	24 V DC	A165W-J3MA□	
			Unbeleuchtet	---	A165S-J3MA	
		Mischbetrieb 	LED	24 V DC	A165W-J3AM□	
			Unbeleuchtet	---	A165S-J3AM	
Quadratisch (A165□-A) 	2 Schaltstellungen	Manuell	LED	24 V DC	A165W-A2M□	R (rot) Y (gelb) G (grün)
			Unbeleuchtet	---	A165S-A2M	
		Automatisch 	LED	24 V DC	A165W-A2A□	
			Unbeleuchtet	---	A165S-A2A	
	3 Schaltstellungen	Manuell	LED	24 V DC	A165W-A3M□	
			Unbeleuchtet	---	A165S-A3M	
		Voll-automatisch 	LED	24 V DC	A165W-A3A□	
			Unbeleuchtet	---	A165S-A3A	
	3 Schaltstellungen	Mischbetrieb 	LED	24 V DC	A165W-A3MA□	
			Unbeleuchtet	---	A165S-A3MA	
		Mischbetrieb 	LED	24 V DC	A165W-A3AM□	
			Unbeleuchtet	---	A165S-A3AM	
Rund (A165□-T) 	2 Schaltstellungen	Manuell	LED	24 V DC	A165W-T2M□	R (rot) Y (gelb) G (grün)
			Unbeleuchtet	---	A165S-T2M	
		Automatisch 	LED	24 V DC	A165W-T2A□	
			Unbeleuchtet	---	A165S-T2A	
	3 Schaltstellungen	Manuell	LED	24 V DC	A165W-T3M□	
			Unbeleuchtet	---	A165S-T3M	
		Voll-automatisch 	LED	24 V DC	A165W-T3A□	
			Unbeleuchtet	---	A165S-T3A	
	3 Schaltstellungen	Mischbetrieb 	LED	24 V DC	A165W-T3MA□	
			Unbeleuchtet	---	A165S-T3MA	
		Mischbetrieb 	LED	24 V DC	A165W-T3AM□	
			Unbeleuchtet	---	A165S-T3AM	

- Hinweis: 1. Setzen Sie den Code für die gewünschte Farbe des Wahlschalters in □ ein.
 2. Der Wahlschalter des unbeleuchteten Modells ist schwarz.

Kontakteinheiten

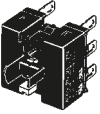
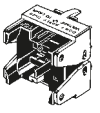
Produktansicht	Klassifizierung				Modell	
	Beleuchtet	Sockel (ohne spannungsreduzierte Beleuchtung)	2 Schaltstellungen	1 Wechsler	Lötanschluss	A16S-2N-1L
				2 Wechsler		A16S-2N-2L
			3 Schaltstellungen	2 Wechsler		A16S-3N-2L
	Unbeleuchtet		2 Schaltstellungen	1 Wechsler		A16S-2N-1
				2 Wechsler		A16S-2N-2
			3 Schaltstellungen	2 Wechsler		A16S-3N-2
	Beleuchtet	2 Schaltstellungen	1 Wechsler	Leiterplattenanschluss	A16S-2N-1LP	
					2 Wechsler	A16S-2N-2LP
	Unbeleuchtet		1 Wechsler		A16S-2N-1P	
			2 Wechsler		A16S-2N-2P	

Leuchten

LED

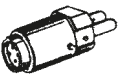
Betriebsspannung	5 V DC	12 V DC	24 V DC
Lichtfarbe 			
Rot	A16-5DSR	A16-12DSR	A16-24DSR
Gelb	A16-5DSY	A16-12DSY	A16-24DSY
Grün	A16-5DSG	A16-12DSG	A16-24DSG

Zubehör (gesondert erhältlich)

Zubehör

Bezeichnung	Produktansicht	Klassifizierung	Modell	Anmerkungen
Blindstopfen 		Rechteckig	A16ZJ-3003	Zur Abdeckung der Schalttafelau- schnitte für die zukünftige Schalttafelweiterung. Schutzklasse: IP40
		Quadratisch	A16ZA-3003	
		Rund	A16ZT-3003	

Werkzeuge

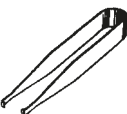
Bezeichnung	Produktansicht	Modell	Eignung					Anmerkungen
			Drucktaster	Wahlschalter	Schlüssel- schalter	Not-Aus- Schalter	Anzeige	
Montage- werkzeug 		A16Z-3004	Ja	Ja	Ja	Ja	Ja	Hilfreich bei Gruppen- montage. Mit einem Drehmoment von 0,39 Nm festziehen.
Auszieh- werkzeug 		A16Z-5080	Ja	Ja	Ja	Ja	Ja	Hilfreich beim Ausziehen der Schalter und Leuchten.

Technische Daten

■ Zulassungen

Prüfstelle	Normen	Zulassungsnummer
UL, cUL (siehe Hinweis)	UL508	E41515
---	EN60947-5-1	---

Hinweis: cUL: CSA, C22.2 Nr. 14

■ Zulassungen und Nennwerte

UL, cUL (Zulassungsnr. E41515)

5 A bei 125 V AC, 3 A bei 250 V AC (allgemeine Nutzung)
3 A bei 30 V DC (Ohmsche Last)

EN60947-5-1 (Niederspannungsrichtlinie)

3 A bei 250 V AC (AC-12), 3 A bei 30 V DC (DC-12)

■ Nennwerte

Kontakte

AC, ohmsche Last	DC, ohmsche Last
3 A bei 250 V AC 5 A bei 125 V AC	3 A bei 30 V DC

Minimal verwendbare Last: 1 mA bei 5 V DC
Die Nennwerte wurden bei Tests unter den folgenden Bedingungen ermittelt.

1. Last: Ohmsche Last
2. Installation: vibrations- und stoßfrei
3. Temperatur: 20±2°C
4. Betätigungsfrequenz: 20 Betätigungen/Minute

Extrahelle LED

Nennspannung	Nennstrom	Betriebsspannung	Integrierter Begrenzungswiderstand
5 V DC	30 mA (15 mA)	5 V DC±5 %	33 Ω (68 Ω)
12 V DC	15 mA	12 V DC±5 %	270 Ω (560 Ω)
24 V DC	10 mA	24 V DC±5 %	1600 Ω (2.000 Ω)

Hinweis: Die Werte in Klammern gelten für blaue Wahlschalter.

■ Eigenschaften

Beschreibung		Wahlschalter
Zulässige Betätigungsfrequenz	Mechanisch	max. 20 Betätigungen/Minute
	Elektrisch	max. 10 Betätigungen/Minute
Isolationswiderstand		min. 100 MΩ (bei 500 V DC)
Isolationsprüfspannung		1.000 V AC, 50/60 Hz für 1 Minute zwischen Klemmen derselben Polarität 2.000 V AC, 50/60 Hz für 1 Minute zwischen Klemmen unterschiedlicher Polarität sowie zwischen jeder Klemme und Erde 1.000 V AC, 50/60 Hz für 1 Minute zwischen Leuchtenklemmen (siehe Hinweis 2)
Vibrationsfestigkeit	Fehlfunktion	10 bis 55 Hz, 1,5-mm-Doppelamplitude (Fehlfunktion innerhalb 1 ms)
Stoßfestigkeit	Mechanisch	500 m/s ²
	Fehlfunktion	max. 150 m/s ² (Fehlfunktion innerhalb 1 ms)
Lebensdauer	Mechanisch	min. 250.000 Betätigungen
	Elektrisch	min. 100.000 Betätigungen
Umgebungstemperatur		Betrieb: -10°C bis 55°C (ohne Eis- oder Kondensatbildung) Lagerung: -25°C bis 65°C (ohne Eis- oder Kondensatbildung)
Luftfeuchtigkeit		Bei Betrieb: 35 % bis 85 %
Schutzklasse gegen elektrischen Schlag		Klasse II
PTI (Kriechstromfestigkeit)		175
Verschmutzungsgrad		3 (IEC947-5-1)
Gewicht		ca. 13 g (beleuchteter Schalter mit 2 Wechslern)

Hinweis: 1. Schaltung und Rückstellung stellen eine Betätigung dar.
2. Ohne LED bzw. Glühlampe.

Schraublos-Klemmen

Beschreibung		Schraublos-Klemmen			
Empfohlener Leiterquerschnitt		0,5 mm ² verdrehte Litze oder Volldraht, Ø 0,8 mm			
Verwendbare Drähte und Zugfestigkeit	Verdrehte Litze	0,3 mm ²	0,5 mm ²	0,75 mm ²	1,25 mm ²
	Volldraht	Ø 0,5 mm	Ø 0,8 mm	Ø 1,0 mm	---
	Zugfestigkeit	10 N	20 N	30 N	40 N
Abisolierte Drahtlänge		10 ±1 mm			

■ Betätigungseigenschaften

Merkmale	Typ	Wahlschalter	
		2 Schaltstellungen	3 Schaltstellungen
Max. Betätigungskraft (BTK)	9,8 Nm		
Schaltposition (SP)	90±5°	45 ^{+10°} ₀	

■ Betätigungswinkel

2 Schaltstellungen 3 Schaltstellungen

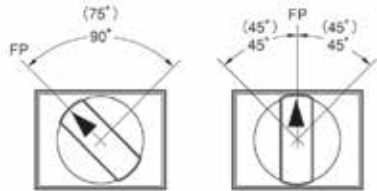

Hinweis: 1. Der Winkel für die automatische Rückstellung wird in Klammern angegeben.
2. FP: Freistellung

■ Kontaktform

Bezeichnung	Kontakt
1 Wechsler	

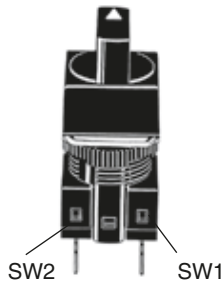

Schaltstellungen	Kontakt				
	1 Wechsler		2 Wechsler		
	Stellung	SW	Stellung	SW2	SW1
2 Schaltstellungen					
3 Schaltstellungen	---				

Drucktaster

Bezeichnungen

Drehschalter

Flanschform

Rechteckig (A165□-J)



Quadratisch (A165□-A)



Rund (A165□-T)



Schutzklasse

- IP65 ölbeständig

Drehschalterfarbe

- LED-Modelle
Rot, grün, gelb
- Unbeleuchtete Modelle
Schwarz

Beleuchtungsmethode

- Beleuchtete (LED-) Modelle
(Die obere Fläche des Knopfes ist beleuchtet).
- Unbeleuchtete Modelle

Anzahl Schaltstellungen und Rückstellmethode

- **2 Schaltstellungen**
Manuelle Rückstellung
Automatische Rückstellung
- **3 Schaltstellungen**
Manuelle Rückstellung
Automatische Rückstellung

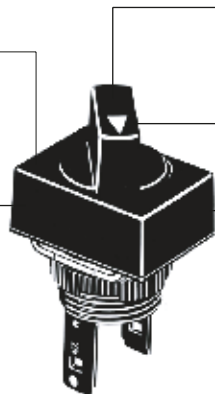

Lampe

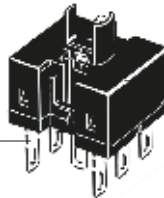

Schalter

Technische Daten des Schalters

- **Standardlasten**
5 A bei 125 V AC
5 A bei 250 V AC
3 A bei 30 V DC
Mindestlast: 1 mA bei 5 V DC

Anschlussstyp

- Lötanschlüsse
(Steckanschlüsse #110)
- Leiterplattenanschlüsse

Abmessungen

Hinweis: Alle Werte sind Millimeterwerte, falls nicht anders angegeben.

Wahlschalter ohne Spannungsregler

Rechteckig A165□-J

Lötanschlüsse (Steckanschlüsse #110)

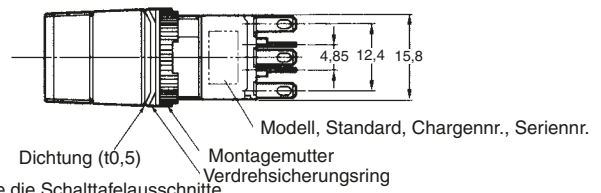
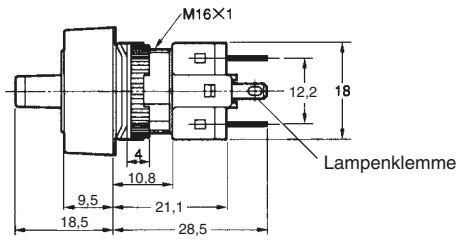
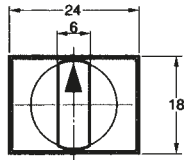
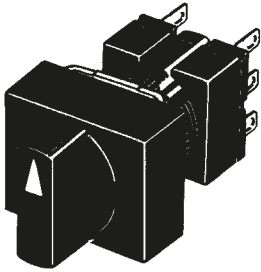

Hinweis: Auf Seite 14 finden Sie die Schaltfelausschnitte.

Quadratisch A165□-A

Lötanschlüsse (Steckanschlüsse #110)

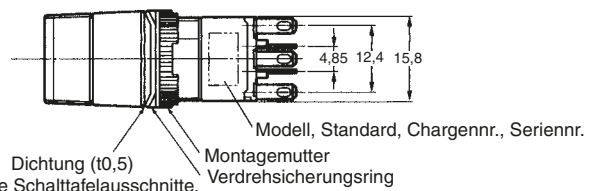
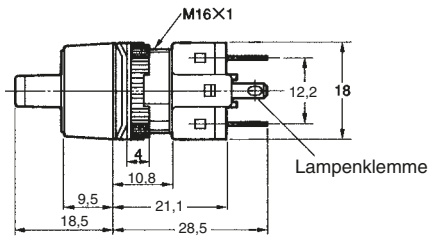
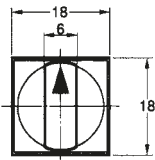
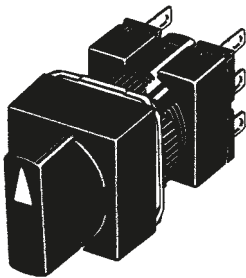

Hinweis: Auf Seite 14 finden Sie die Schaltfelausschnitte.

Rund A165□-T

Lötanschlüsse (Steckanschlüsse #110)

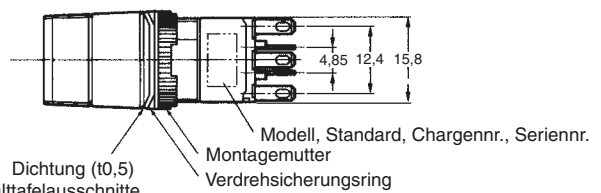
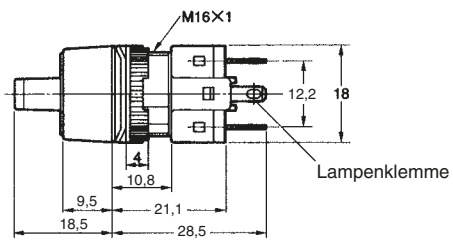
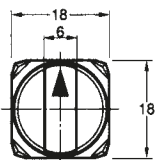
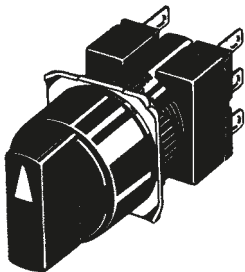

Hinweis: Auf Seite 14 finden Sie die Schaltfelausschnitte.

Drucktaster

In den folgenden Abbildungen ist als repräsentatives Beispiel das rechteckige Modell dargestellt. Auch unbeleuchtete Modelle sind mit Leuchtenklemme ausgestattet.

**Rechteckig
A165□-J**

Leiterplattenanschlüsse

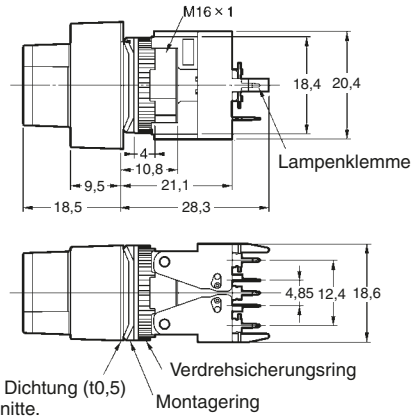
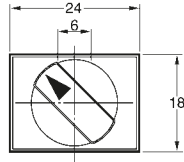
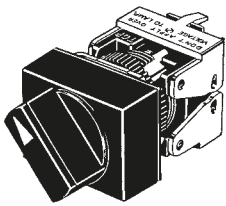

Hinweis: Auf Seite 14 finden Sie die Schalttafelanschnitte.

**Rechteckig
A165W□-T**

Spannungsreduzierte Beleuchtung,
Lötanschlüsse (Reiterklemmen #110)

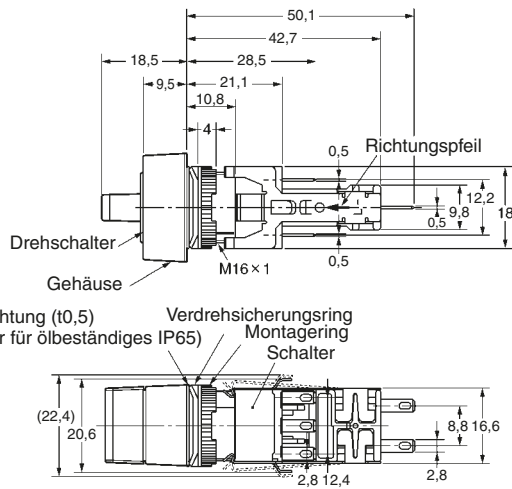
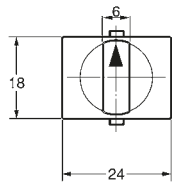
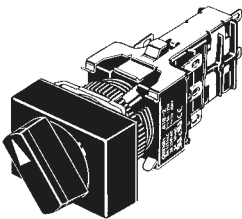

**Rechteckig
A165□-2S**

Schraubenlose Klemme

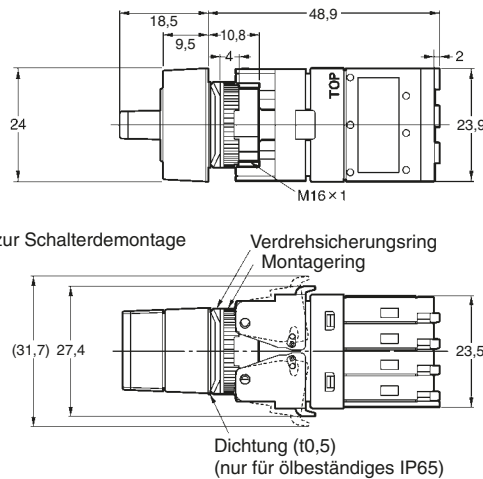
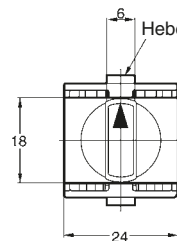
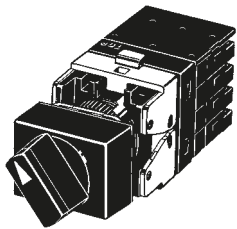

■ Klemmenbelegung

Modelle mit Lötanschluss ohne spannungsreduzierte Beleuchtung

Unbeleuchtete Wahl- und Schüsselschalter sind nicht mit Leuchtenklemmen ausgestattet.

Beleuchtete 1-polige Wechselschalter

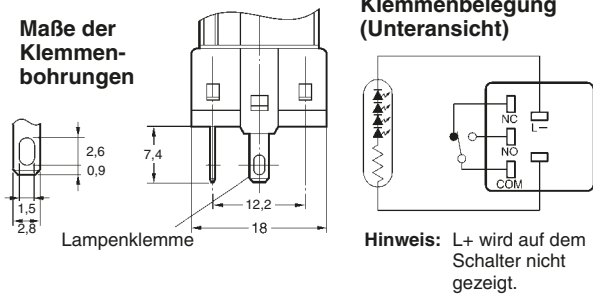

Beleuchtete 2-polige Wechselschalter

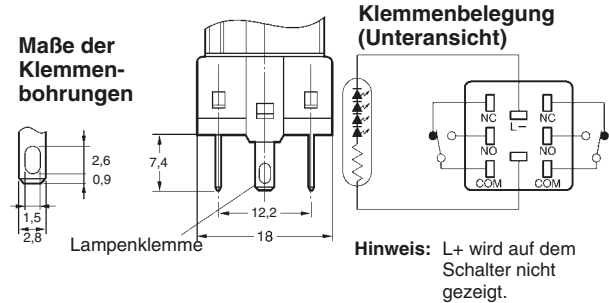

Unbeleuchtete 1-polige Wechselschalter

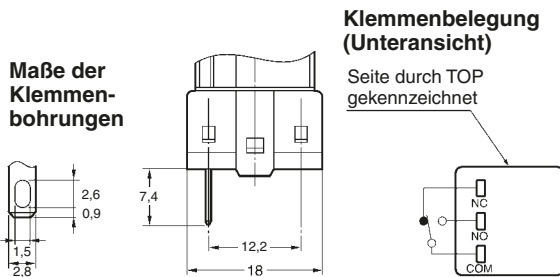

Unbeleuchtete 2-polige Wechselschalter

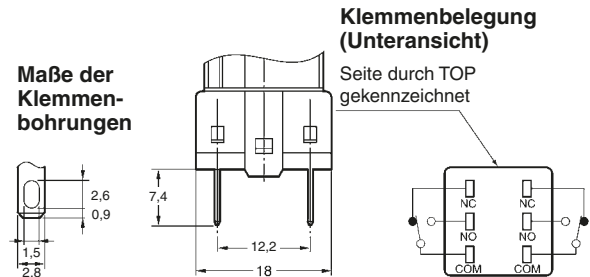

Modelle mit Leiterplattenanschluss

Beleuchtete 1-polige Wechselschalter

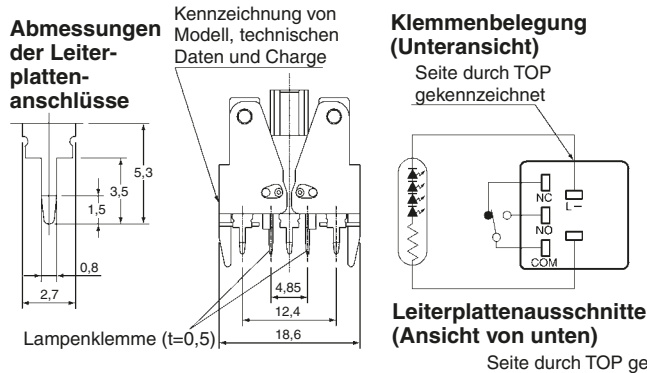

Beleuchtete 2-polige Wechselschalter

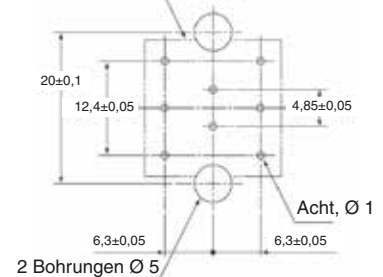
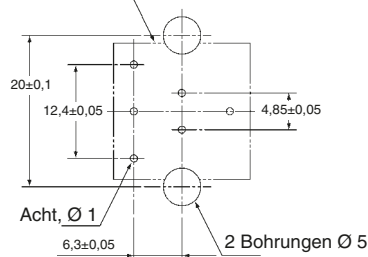
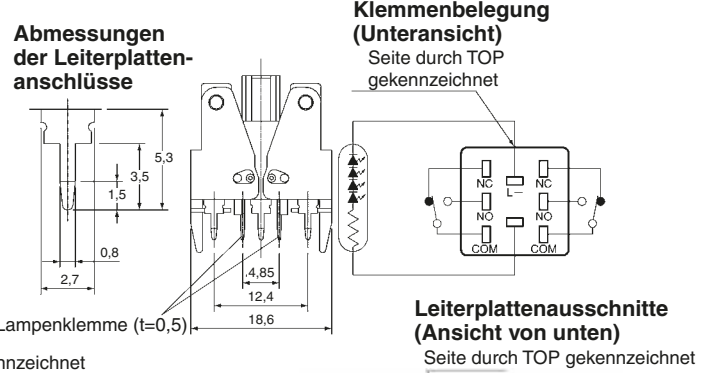

Hinweis: Weitere Informationen über die Klemmenbelegung bei Schraublos-Klemmen finden Sie im entsprechenden Abschnitt für das Modell A16.

Drucktafel

Unbeleuchtete Modelle mit Leiterplattenanschluss

Unbeleuchtete Wahl- und Schüsselschalter sind nicht mit Leuchtenklammern ausgestattet.

Unbeleuchtete 1-polige Wechselschalter

Abmessungen der Leiterplattenanschlüsse

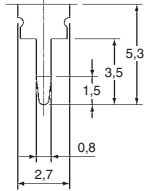

Kennzeichnung von Modell, technischen Daten und Charge

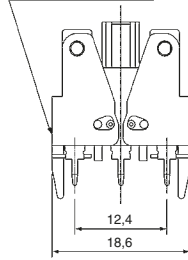

Klemmenbelegung (Unteransicht)

Seite durch TOP gekennzeichnet

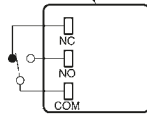

Leiterplattenausschnitte (Ansicht von unten)

Seite durch TOP gekennzeichnet

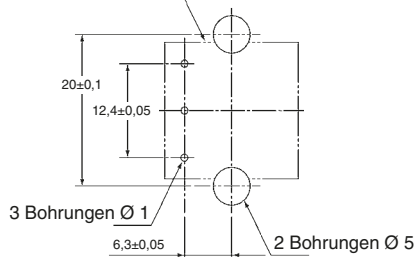

Unbeleuchtete 2-polige Wechselschalter

Abmessungen der Leiterplattenanschlüsse

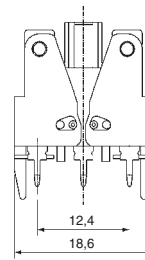
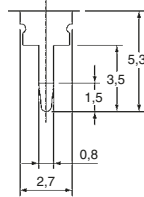

Seite durch TOP gekennzeichnet

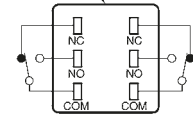

Leiterplattenausschnitte (Ansicht von unten)

Seite durch TOP gekennzeichnet

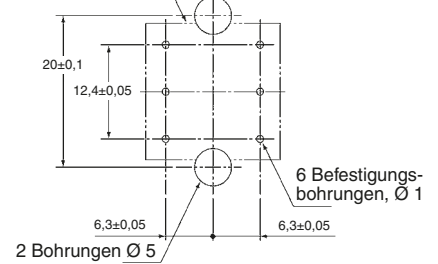

Schalttafelausschnitte

Modelle mit Lötanschluss

Rechteckig
A165□-J

(Draufsicht)

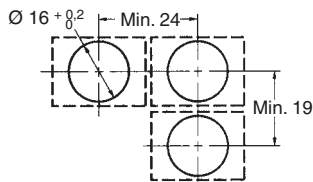

Quadratisch A165□-A
Rund A165□-T

(Draufsicht)

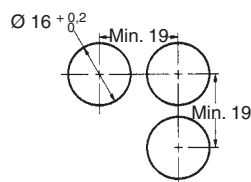

- Hinweis: 1. Stellen Sie sicher, dass die Stärke der Montageplatte 0,5 bis 3,2 mm beträgt.
2. Wenn die Scheibe eine Beschichtung, usw. erhalten soll, stellen Sie sicher, dass die Platte auch noch nach der Beschichtung den Maßvorgaben entspricht.

Modelle mit Leiterplattenanschluss

Rechteckig A165□-J

(Draufsicht)

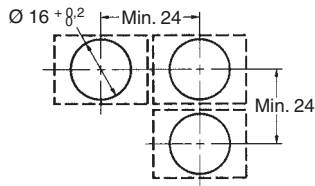

Quadratisch A165□-A Rund A165□-T

(Draufsicht)

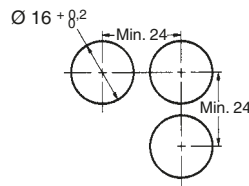

Rechteckig A165W□-T

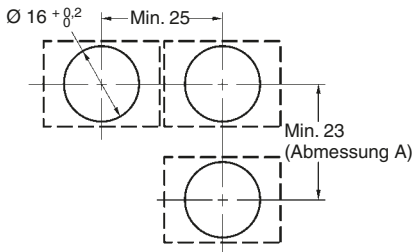

Empfohlene Plattenstärke: 0,5 bis 3,2 mm

Rechteckig A165□-2S

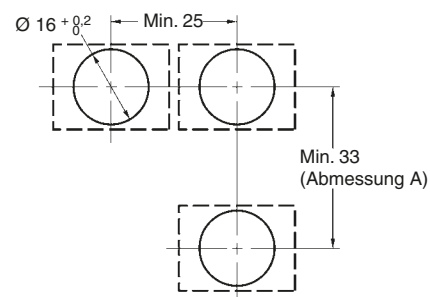

Empfohlene Plattenstärke: 0,5 bis 3,2 mm

- Hinweis:**
1. Stellen Sie sicher, dass die Abstände zwischen den Mittelpunkten benachbarter Montagebohrungen um nicht mehr als $\pm 0,1$ mm voneinander abweichen.
 2. Stellen Sie sicher, dass die Stärke der Montageplatte 0,5 bis 3,2 mm beträgt. Wenn allerdings ein Schalterchutz oder eine Staubkappe verwendet wird, muss die Dicke der Montageplatte 0,5 bis 2 mm betragen.
 3. Wenn die Scheibe eine Beschichtung, usw. erhalten soll, stellen Sie sicher, dass die Platte auch noch nach der Beschichtung den Maßvorgaben entspricht.

Installation

Weitere Informationen über den Einbau eines Schalters in eine Schalttafel sowie zu Zusammenbau und Zerlegen finden Sie in der Installationsbeschreibung für den Drucktaster A16.

■ Schalttafeleinbau

Siehe Abschnitt *Installation* für den A16.

■ Einbauen und Austauschen des Schalters

Siehe Abschnitt *Installation* für den A16.

■ Flanschdrehung

Wahlschalter A165

Ziehen Sie die Schalterschraube fest und drehen Sie den Flansch um 45° .

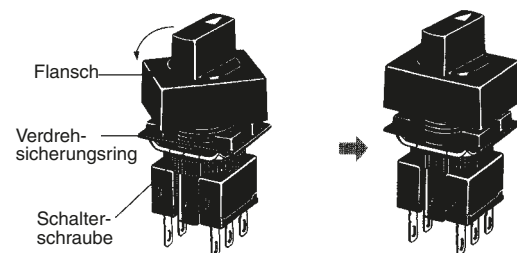

Sicherheitshinweise

Sicherheitshinweise finden Sie unter *Technische Informationen für Drucktaster* (Cat. No. A143) sowie im Abschnitt *Sicherheitshinweise* für den A16.



SÄMTLICHE ABMESSUNGEN IN MILLIMETER.

Umrechnungsfaktor Millimeter – Zoll: 0,03937. Umrechnungsfaktor Gramm – Unzen: 0,03527.

Cat. No. A125-DE1-02

Im Sinne der ständigen Produktverbesserung behalten wir uns Änderungen der technischen Daten ohne vorherige Ankündigung vor.